

Jeudi 19 mai 2016

Journées organisées par le  
Pôle halieutique AGROCAMPUS OUEST

- **Obligation de débarquement** ●  
**d'une contrainte faisons un atout**



*Quels sont les débouchés  
envisageables ?  
Jean-Pascal BERGÉ,  
IDMer*

# Poisson entier: répartition pondérale

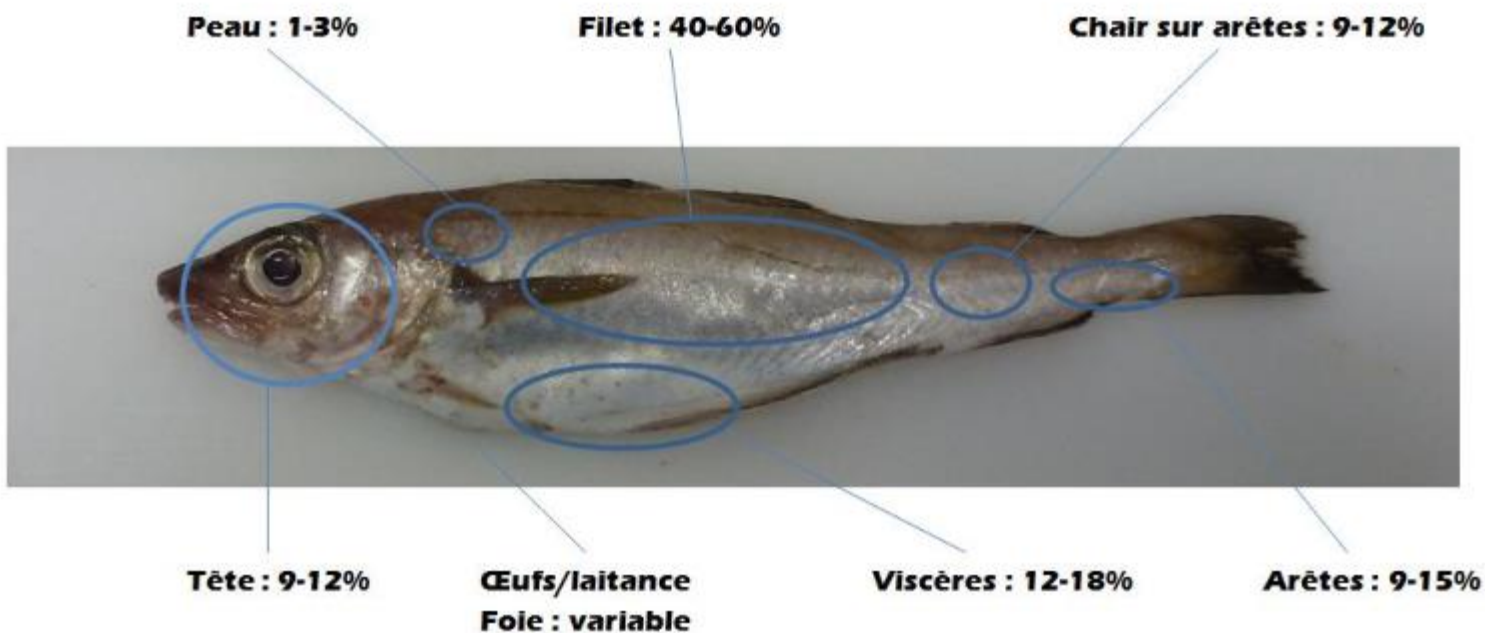

# Champs applicatifs

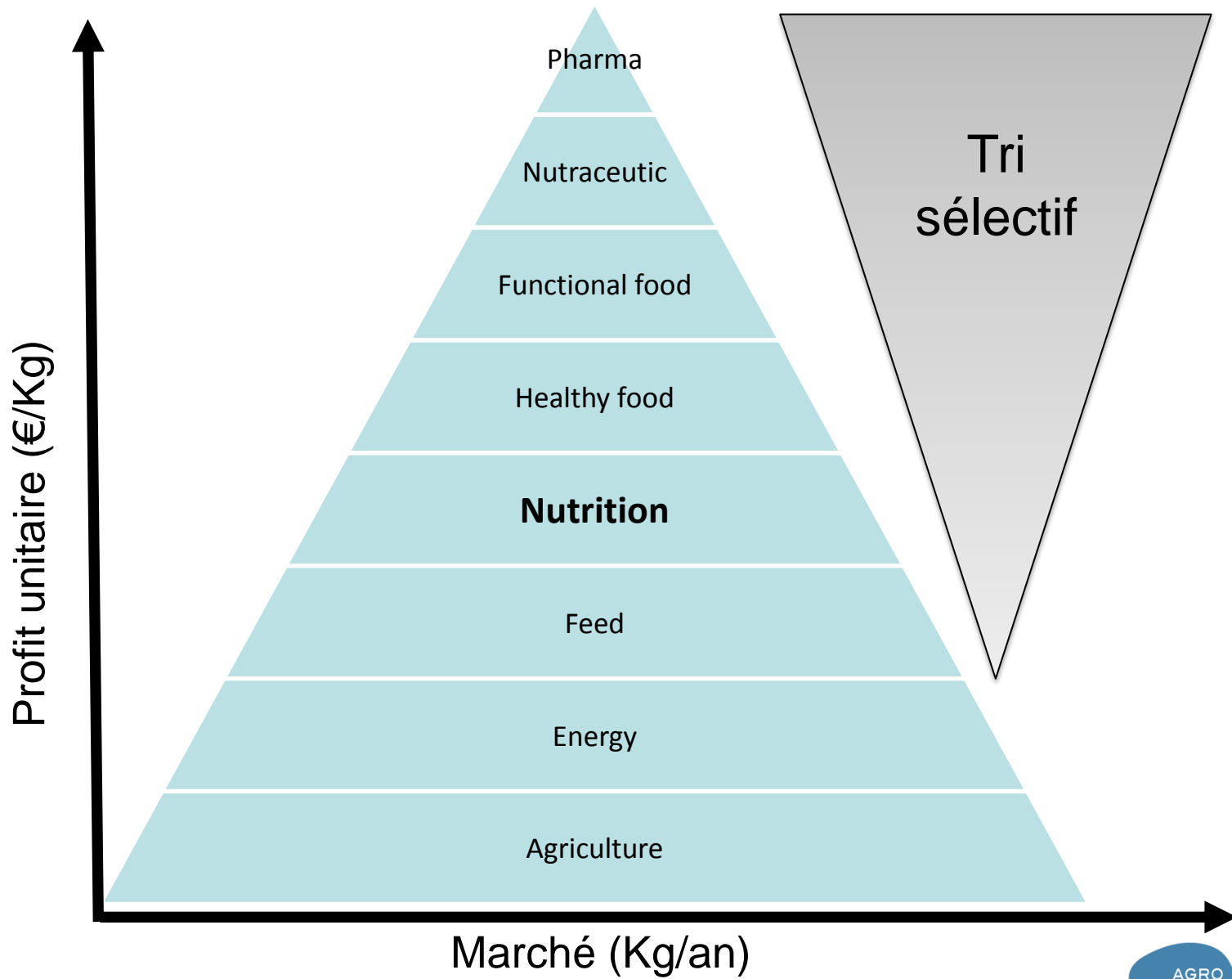

# Débouchés envisageables: poissons entiers

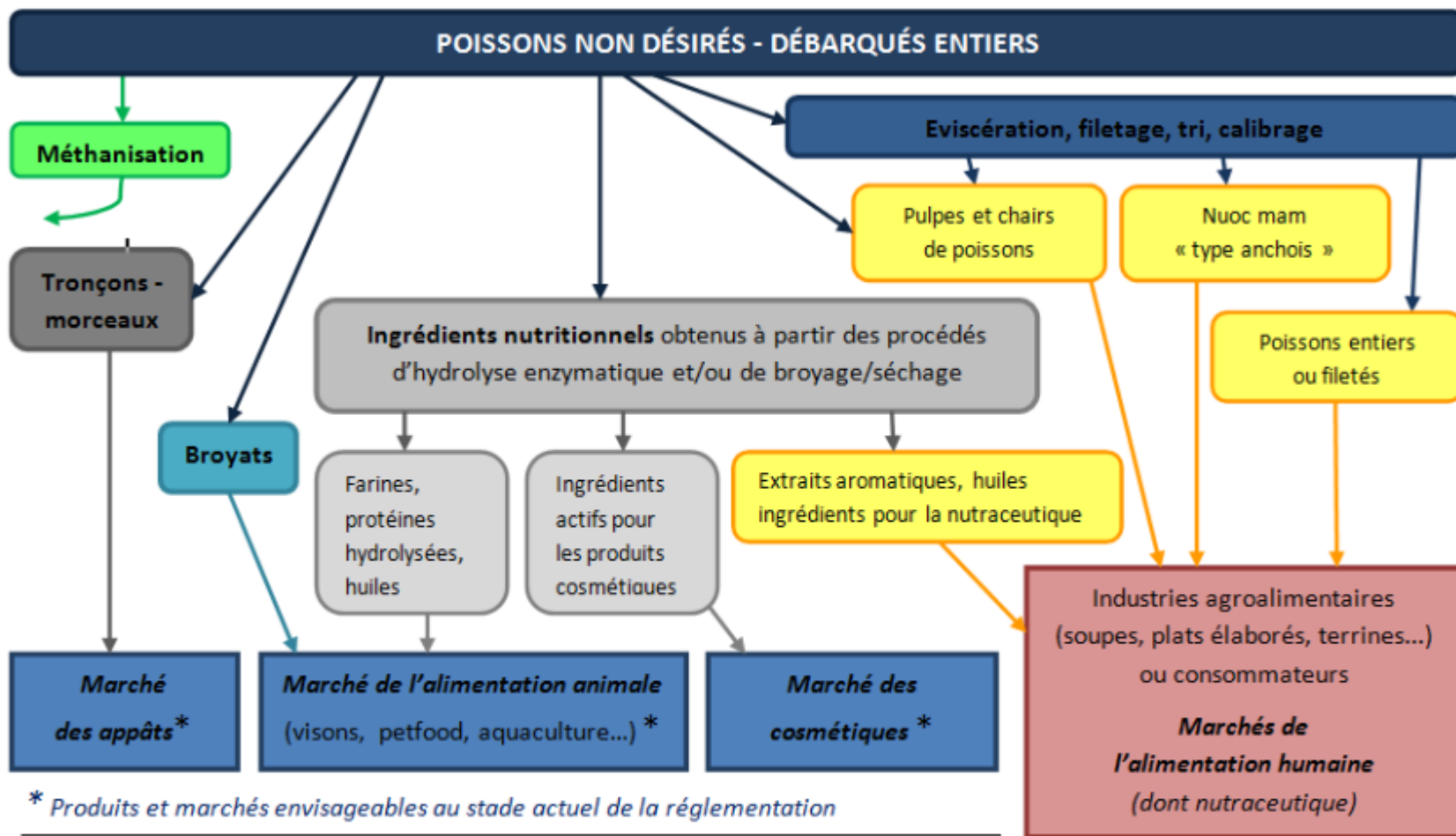

Règlement (UE) N° 1380/2013, du Parlement européen et du Conseil, du 11 décembre 2013, relatif à la Politique Commune de la Pêche.

Balazuc A., Goffier E., Soulet E., Rochet M.J., Leleu K., 2016.

EODE – Expérimentation de l’Obligation de DEbarquement à bord de chalutiers de fond artisans de Manche Est et mer du Nord, et essais de valorisation des captures non désirées sous quotas communautaires, 136 + 53 pp.

# Logigramme: de la débarque à la valorisation

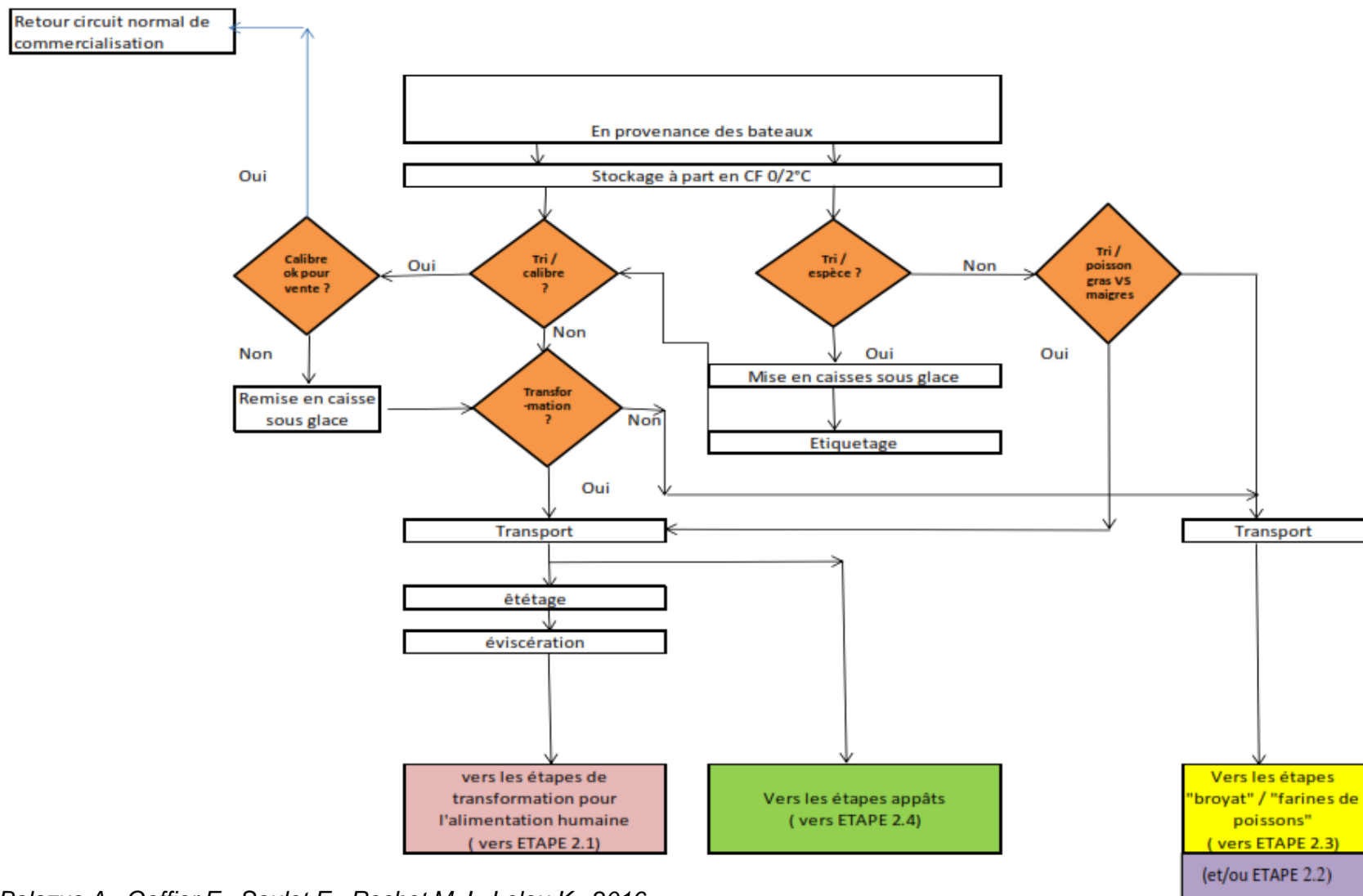

Balazuc A., Goffier E., Soulet E., Rochet M.J., Leleu K., 2016.

EODE – Expérimentation de l’Obligation de DEbarquement à bord de chalutiers de fond artisans de Manche Est et mer du Nord, et essais de valorisation des captures non désirées sous quotas communautaires, 136 + 53 pp.

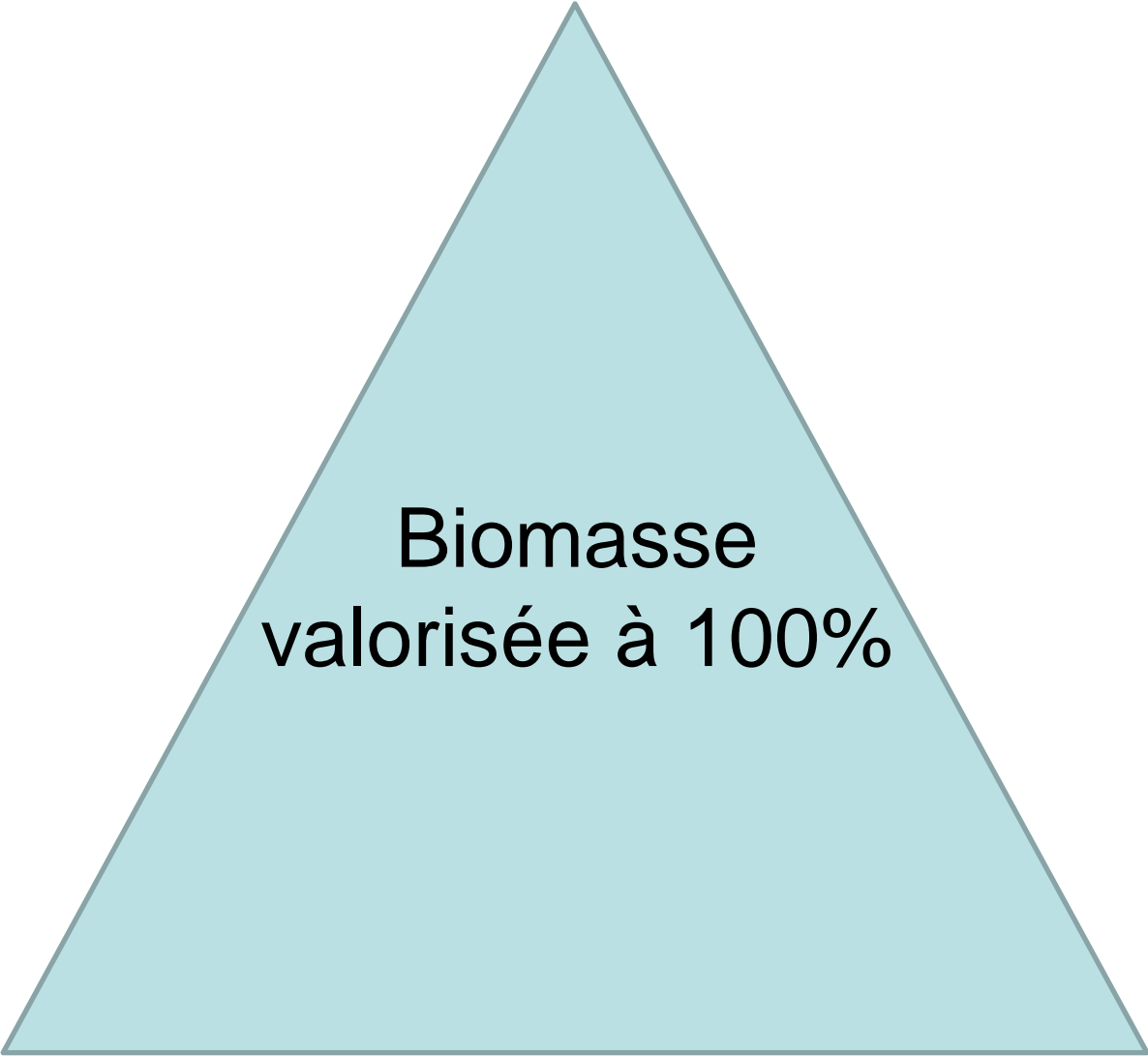

Biomasse  
valorisée à 100%



# IDMer: positionnement et spécificité

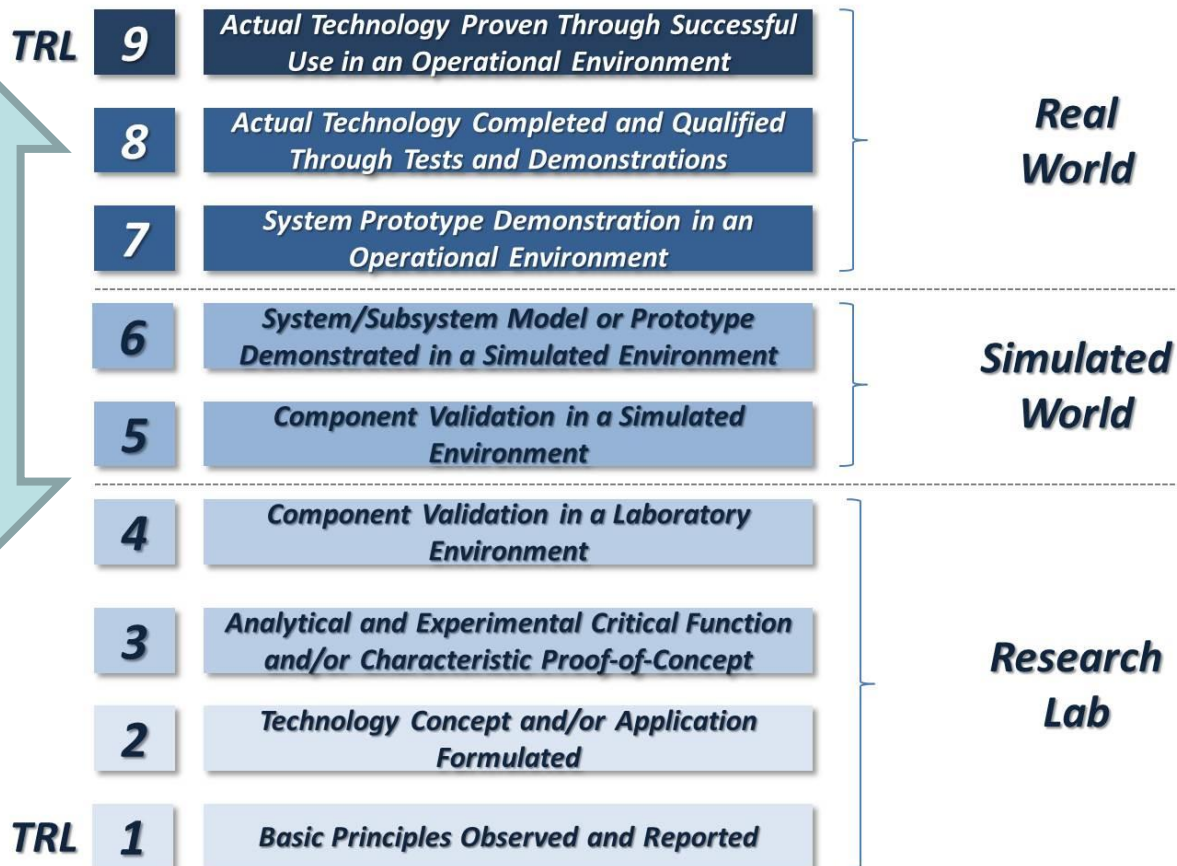
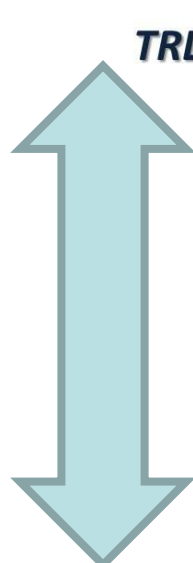

# IDMer: positionnement et spécificité

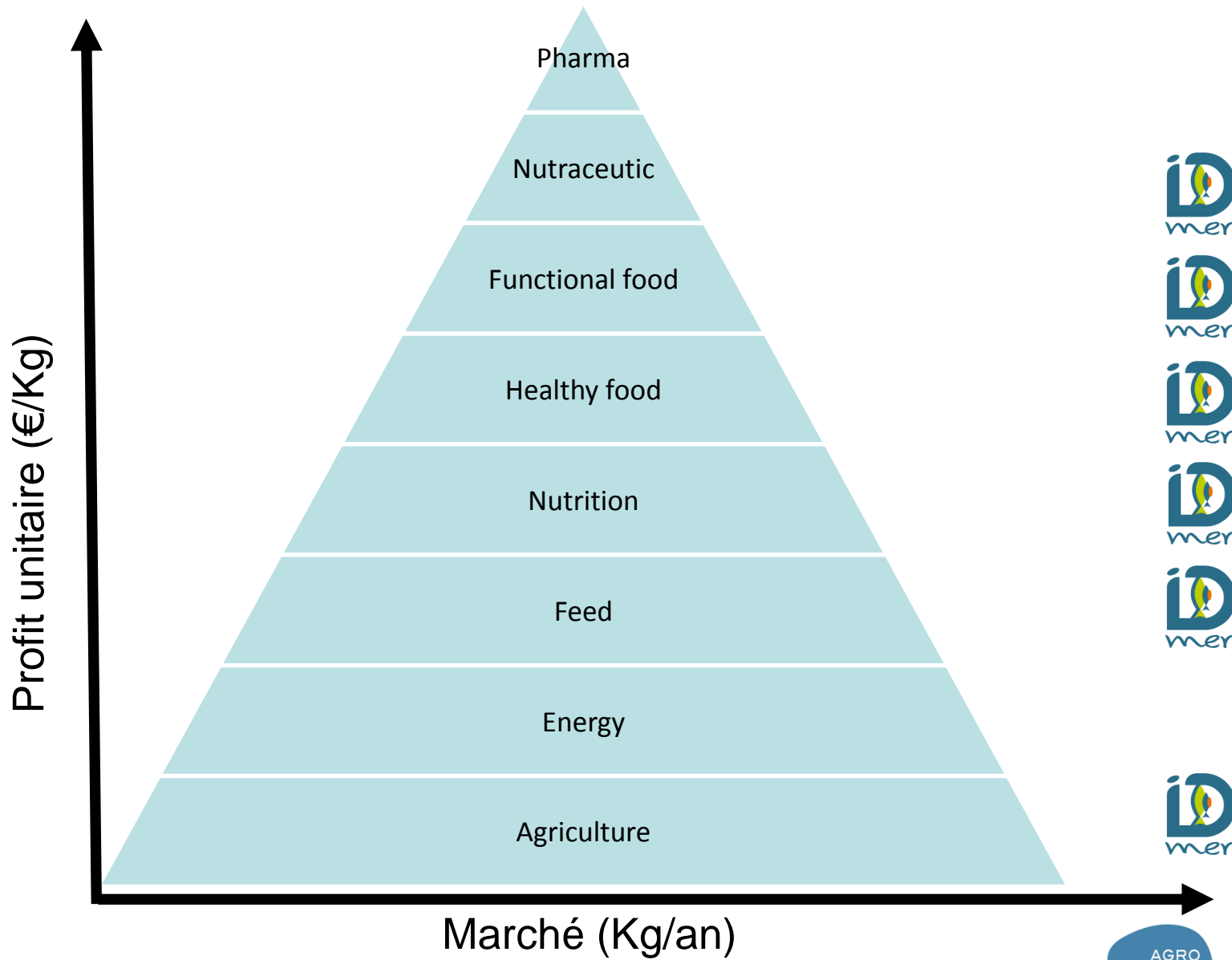



# Principe IDMer: (re)créer un cercle vertueux

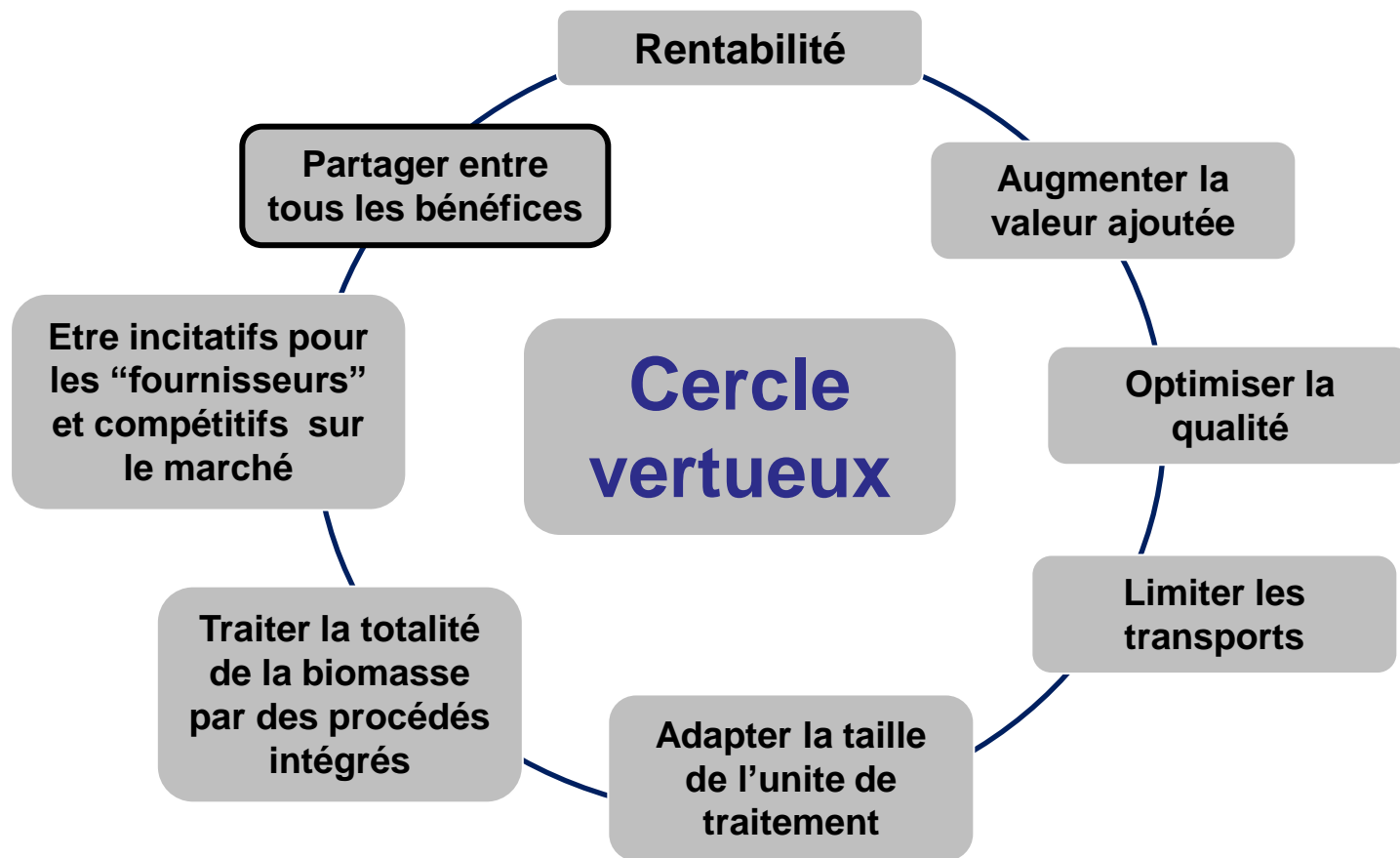

# Solution: petites unités de traitement décentralisées

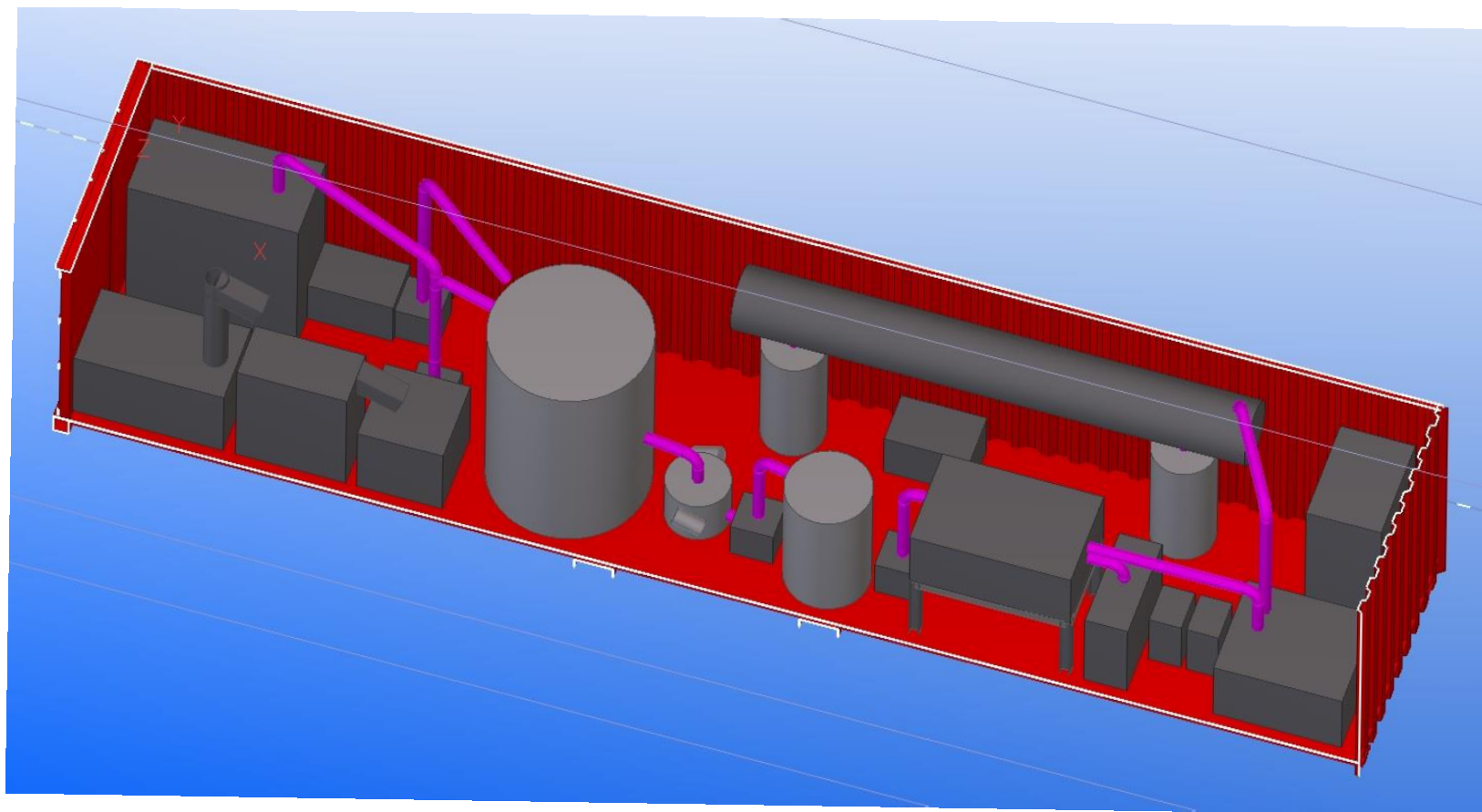

# Résultats: économie circulaire et gagnant-gagnant

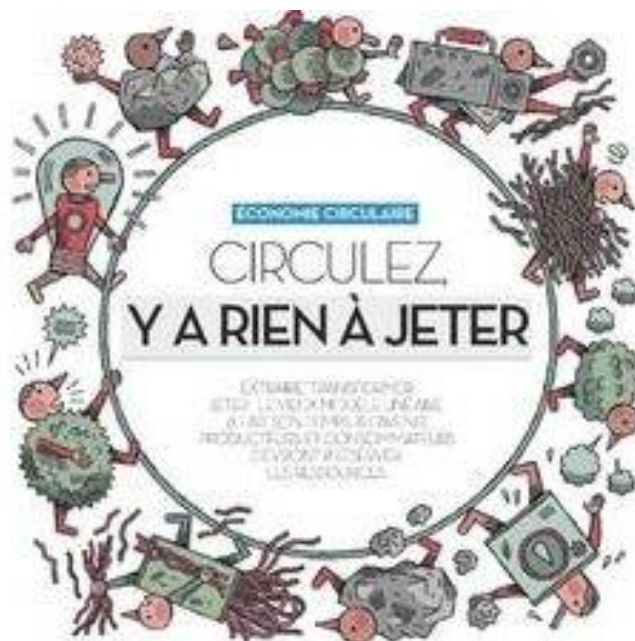

jpberge@idmer.com

*Considérer le déchet comme une ressource règle le problème du déchet et préserve la ressource*